



1. Blackberry Wi-Fi Desteđi

1.1. Genel Bakış

Blackberry 8820 Türkiye'de satıřa sunulan, wi-fi destekli ilk Blackberry cihazıdır. Cihaz üzerindeki wi-fi özelliđi sayesinde kullanıcılar 802.11 a/b/g frekansı üzerinden kablosuz iletişim yapabilmektedirler. 8820'de wi-fi üzerinden ařađıda belirtilen hizmetler desteklenmektedir.

1. Blackberry Hizmetlerine wi-fi üzerinden eriřim BES
2. Blackberry Hizmetlerine wi-fi üzerinden eriřim BIS
3. Direkt IP üzerinden Tarama
4. UMA [1.0.3|1.0.4] and 3GPP GAN R6 desteđi (Turkcell'de yok)



Ařađıda, GSM ve aynı zamanda wi-fi bađlantısı yapmıř 8820' ye ait örnek ekran görüntüsü yer almaktadır.





1.2. Kablosuz ağlar ile uyum

8820, Kişisel ve kurumsal ağları (W-LAN) desteklemektedir. Bu ağlarda kullanılan ve aşağıda listelenmiş olan güvenlik tipleri ile uyumlu çalışabilir.

- WEP
- WPA (TKIP) – Kişisel ve Kurumsal
- WPA2 (AES-CCMP) – Kişisel ve Kurumsal
- LEAP
- PEAP
- EAP-TLS
- EAP-TTLS
- EAP-FAST
- EAP-SIM
- EAP-AKA

Ayrıca Blackberry cihazları için wi-fi ağı yönetimi ile ilgili oluşturulmuş özellikler vardır. 8820 tarafından desteklenen bu özelliklerin listesini aşağıda bulabilirsiniz.

- Cihaz üzerinde detaylı wi-fi ayarı yapabilmeye olanağı
- Wi-fi bağlantısı için özel seçenekler (Ağ arama saklama, bağlantıyı sorgulama vb.)
- BES IT Policy sayesinde Kurumsal ağ ayarlarının cihazlara push edilmesi (BES 4.1 SP2 ya da üstü)
- Operatör tarafından wi-fi ayarlarının kullanıcıya push edilmesi.

2. Blackberry yapısına wi-fi üzerinden erişim

Blackberry wi-fi ile BES ve BIS kullanıcıları tüm Blackberry servislerini (mail, takvim senk., adres defteri senk vb.) wi-fi şebekesi üzerinden kullanabilmektedirler. Ancak bu servisler wi-fi üzerinden kullanılacak olsa bile muhakkak operatörden Blackberry BES veya BIS aboneliği yaptırılmalıdır. Aksi takdirde cihaz üzerinde Blackberry servisleri kullanılamaz. Sadece direkt tarayıcı özelliği ile kısıtlı bir internet erişimi sağlanabilir.

Blackberry wi-fi özelliği ile kullanıcılar, yüksek miktarda datalar ile rahatlıkla hızlı bir şekilde çalışabilirler. Blackberry wi-fi, kurumun kullandığı büyük miktarda data transferi yapan uygulamaların çalışmasında da kolaylık sağlar.

2.1. Blackberry direkt tarayıcı

Blackberry cihazları ile BES ya da BIS aktivasyonu yapmayan kullanıcılar da direkt tarayıcı özelliği ile wi-fi kullanarak cihaz üzerinden sadece internete bağlanabilir.

2.2. Blackberry wi-fi mimarisi

- Yeşil yol wi-fi BES kullanıcısı, bağlantı akışını göstermektedir.
 - Turuncu yol wi-fi BIS kullanıcısı, bağlantı akışını göstermektedir.
 - Kırmızı yol wi-fi direkt tarayıcı akışını göstermektedir.
 - **ÖNEMLİ** : Blackberry wi-fi cihazları, şu anda sadece transparan *Proxy desteklemektedir.
- *Proxy*: internete erişim sırasında kullanılan bir ara sunucudur. çok ziyaret edilen sayfaları önbelleğine alabilir ve internet erişiminde extra hız sağlar. Proxy, istenen sayfalara erişim verip istenmeyenlere erişim vermeyebilir.
 - *Transparan olmayan Proxy*: Proxy arkasında olduğunuz tespit edilemez. IP adresinizin, karşı sunucu tarafından görüntülenemediği Proxy türüdür.
 - *Transparan Proxy*: Bu tür Proxyler gerçek IP adresinizi gizlemezler. IP adresinizin karşı sunucu tarafından görüntülenebildiği Proxy türüdür.

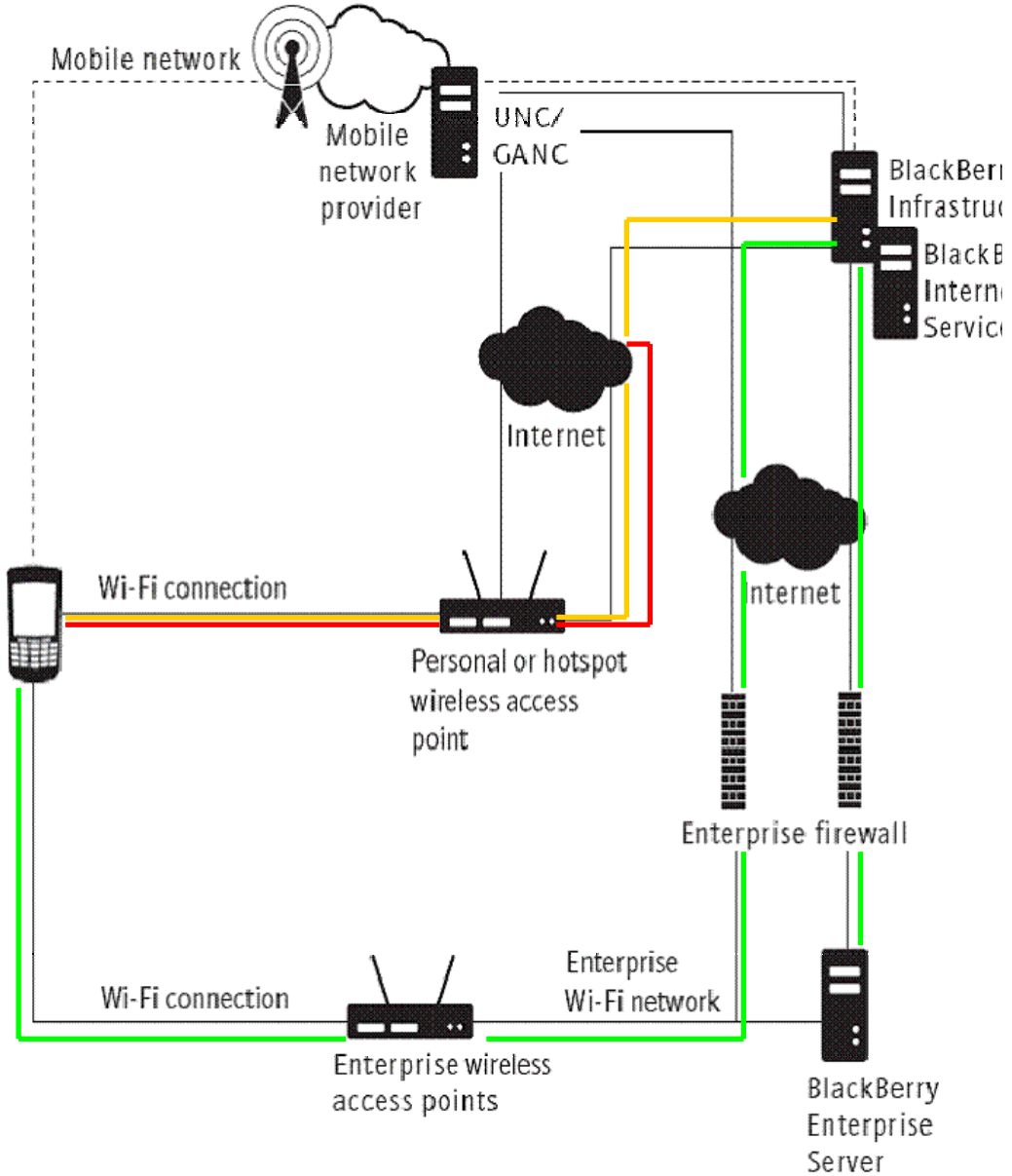

Mobile network and Wi-Fi connections

- Wi-fi browser örnek ekran görüntüsü

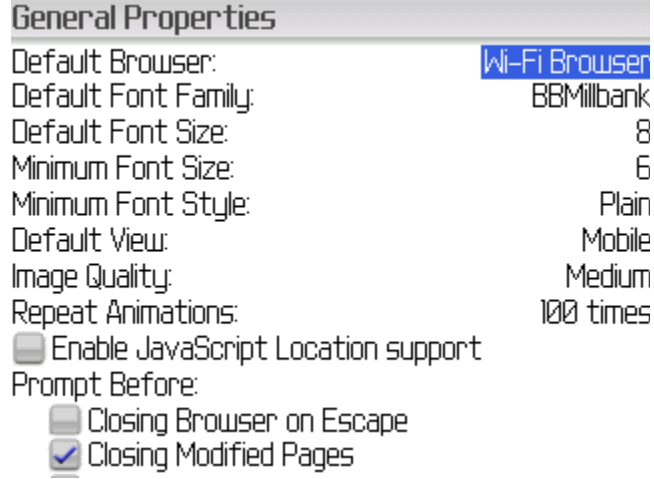

3. Blackberry veri transferi senaryoları

3.1. Sadece GSM - GPRS Bağlantısının kurulu olduğu durum:

Service	Path
Voice	GSM
Carrier Data	GPRS/EDGE
BIS Data	GPRS/EDGE
BES Data	GPRS/EDGE



3.2. GSM – GPRS Bağlantısı + Wi-fi kurulu olduğu durum:

Service	Path
Voice	GSM
Carrier Data	GPRS/EDGE
BIS Data	Wi-Fi
BES Data	Wi-Fi



3.3. Sadece Wi-fi kurulu olduğu durum:

Service	Path
Voice	Not Available
Carrier Data	Not Available
BIS Data	Wi-Fi
BES Data	Wi-Fi



4. Bağlantı yönetimi

Bağlantı yönetimi içerisinde wi-fi kapatılıp açılabilir.

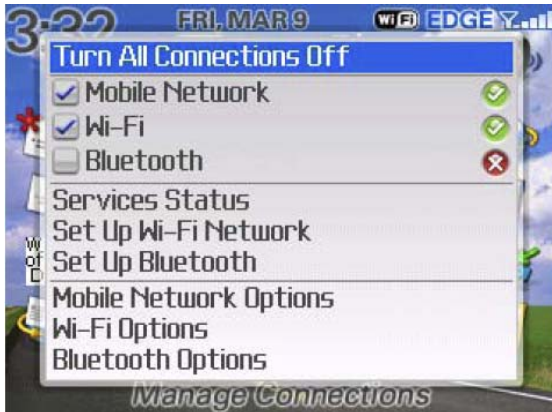

- Yeni bir bağlantı için wi-fi kurulumu menüsüne giriniz. Açılan ekrandan ileri butonuna basarak mevcut kablosuz ağları aramaya başlayınız.

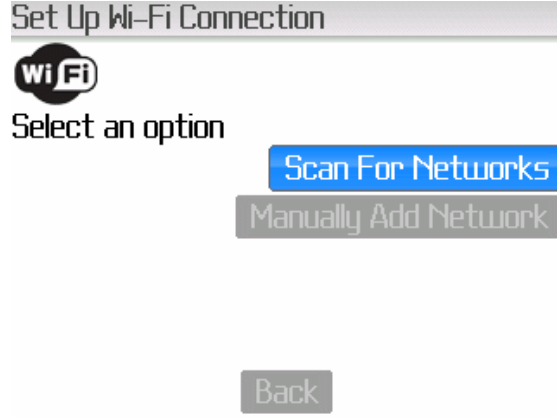
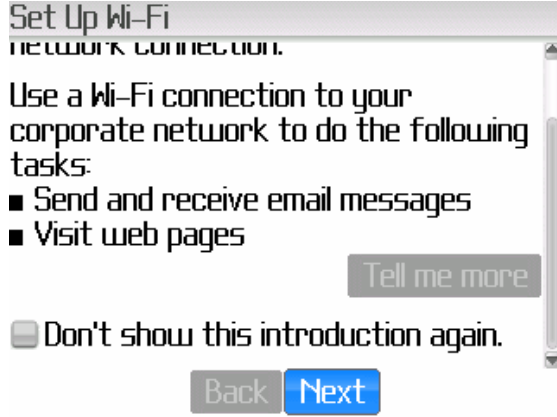

- Bağlanmak istediğiniz bağlantı bulunduğunda bu bağlantıyı seçiniz.

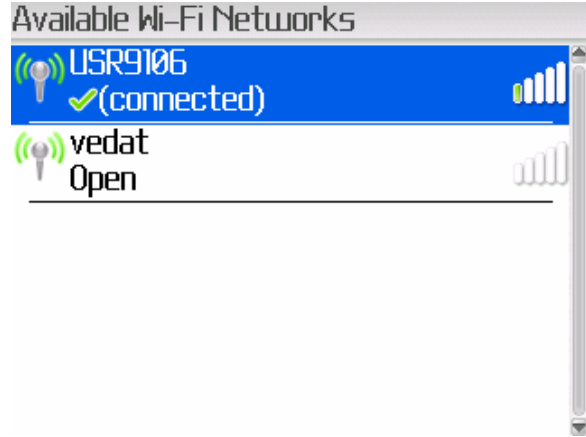

- Ve Son butonuna basarak kurulumu tamamlayınız. Artık wi-fi üzerinden Blackberry'inizi kullanabilirsiniz.

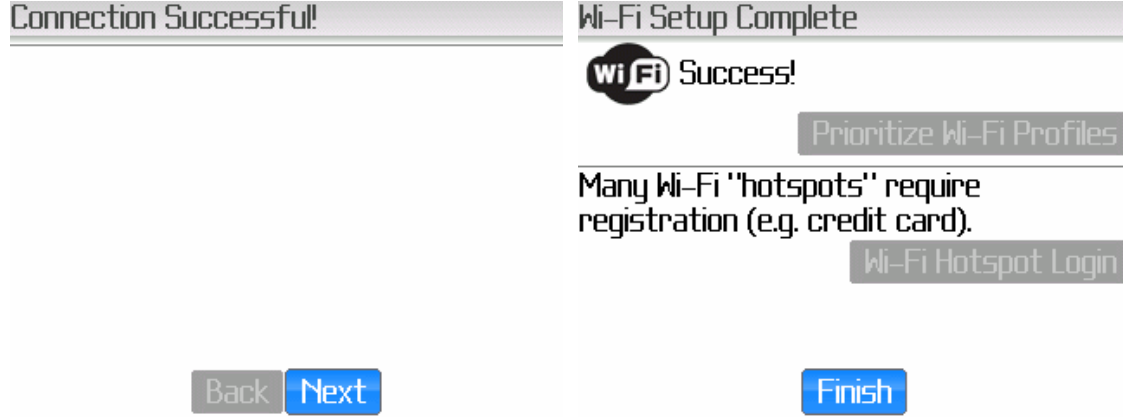

5. Blackberry 8820 özellikleri

Cihaz ile ilgili detaylı bilgiye [Extranet-Terminal bilgileri](#) ekranından ulaşabilirsiniz.